

HD2LVDS01 (HDMI 转 RGB/LVDS) 转接板使用说明

V1.3 2026-04-01

一、特点

1. 适用于将 HDMI 输入信号转为 TTL RGB 或 LVDS 输出，最大带宽可达 340MHz；
2. HDMI 输入支持 720P, 1080P, 4K@30 等多种分辨率；
3. 内置 EDID 数据，可通过串口设置首选分辨率；
4. 可通过串口或板上电阻选择输出为 RGB 或 LVDS；
5. 带背光控制，输出为 LVDS 信号时，可以直接点屏；
6. 带 3.5mm 耳机输出，可输出模拟立体声；
7. **DC12V 供电，5.5-2.1 插座**，板卡功耗小于 1.5W；
8. **不支持 HDCP。**



图 1. 板卡 (8x6cm)

二、接口定义:

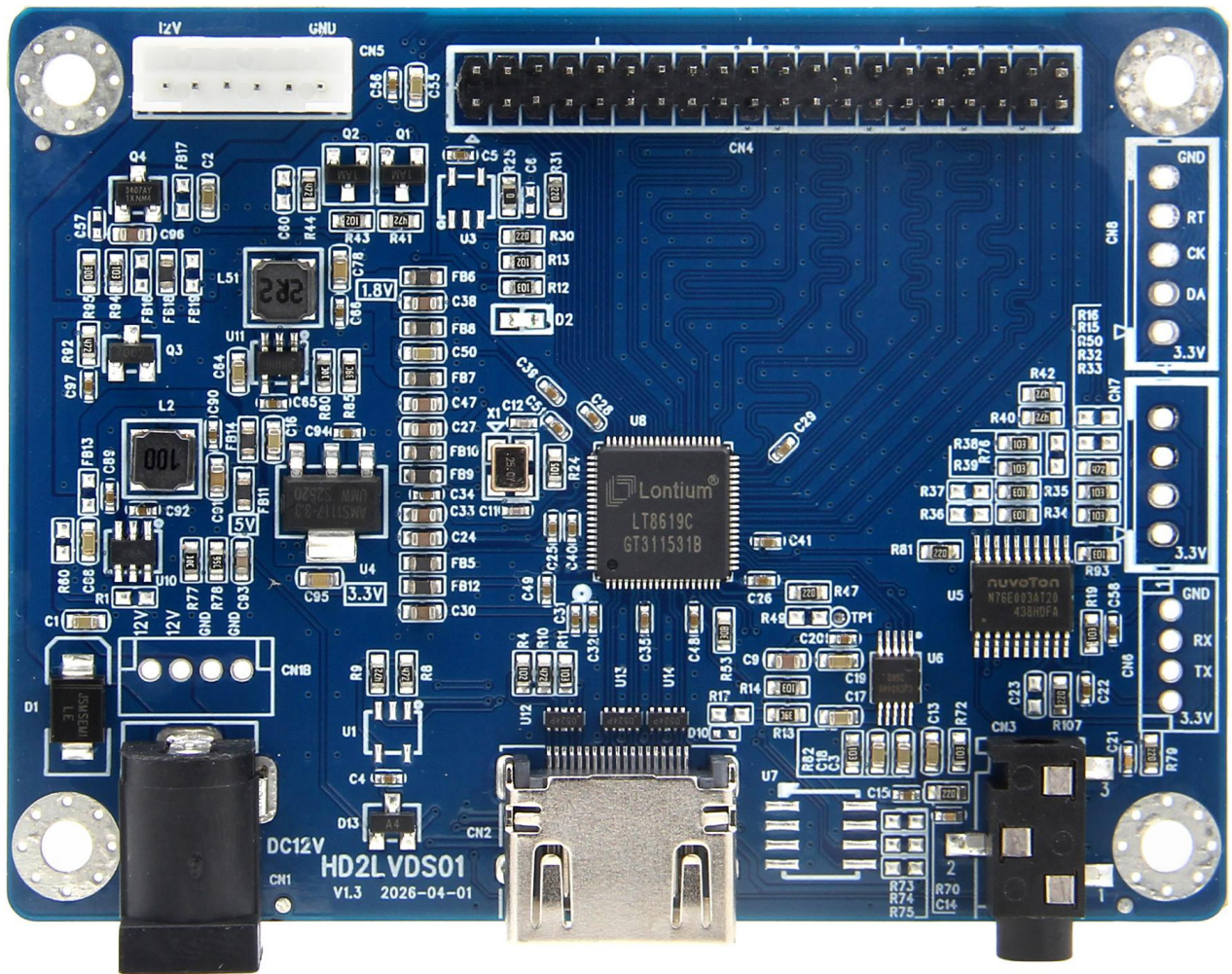

图 2. 接口

1. CN1: DC12V 输入
5.5*2.1 插座
2. CN1B: PH2.0-4A, 备用 DC12V 输入
与 CN1 并联, 采用内置电源时使用

脚号	名称	说明
1	+12V	供电
2	+12V	供电
3	GND	地
4	GND	地

3. CN2: HAMI A 口 19P, HDMI 输入
4. CN3: 3.5mm 立体声耳机插座, 模拟立体声输出

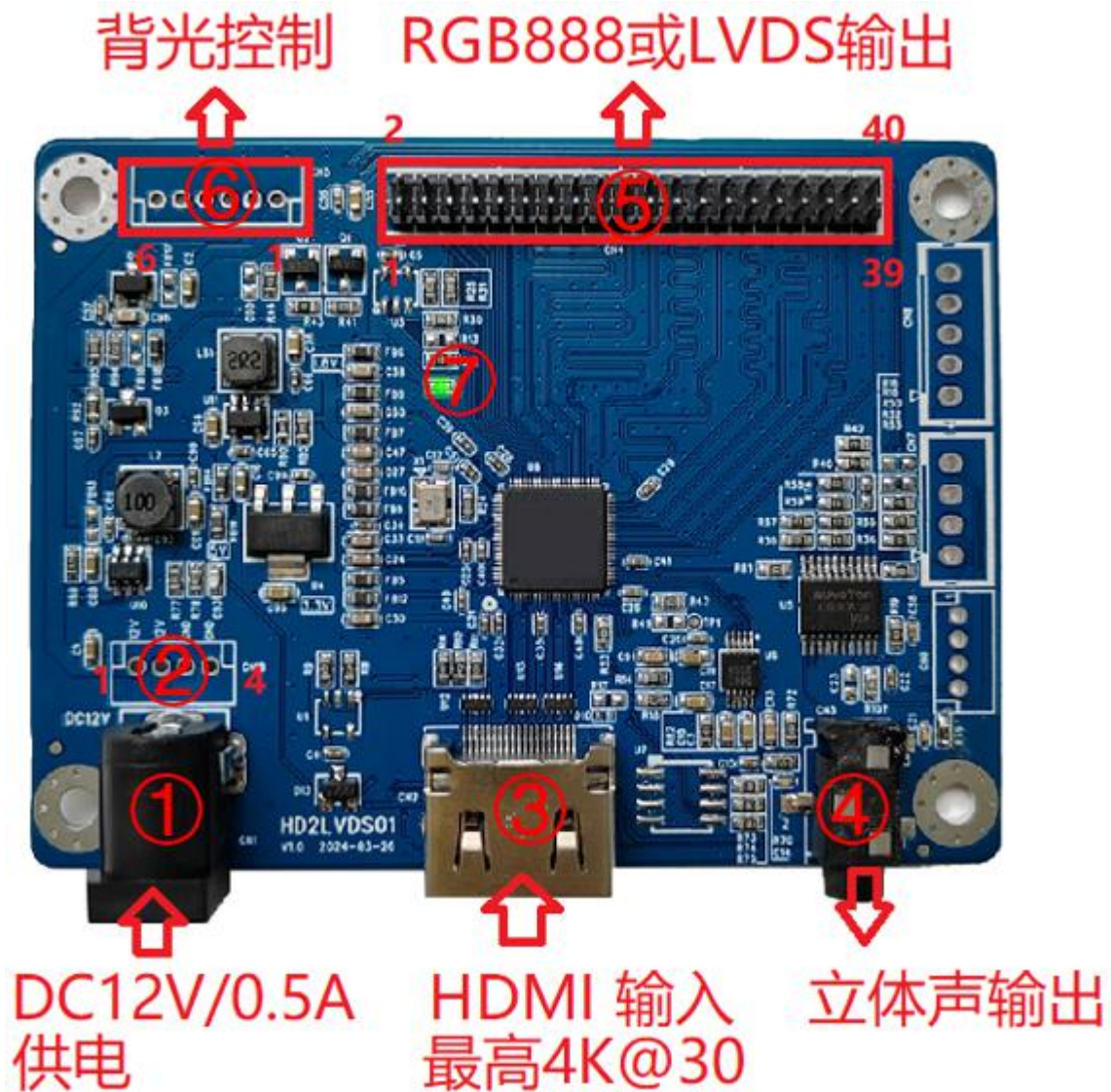
5. CN4: 2.0mm 20*2 双排针，RGB 或 LVDS 输出

脚号	RGB888	1 PortLVDS	2Port LVDS	脚号	RGB888	1 PortLVDS	2Port LVDS
1	REFCLK	X	X	21	G2	LA2N	LA2N
2	VS	X	X	22	G3	LA2P	LA2P
3	DE	X	X	23	GND	GND	GND
4	HS	X	X	24	GND	GND	GND
5	B0	X	X	25	G4	LACN	LACN
6	B1	X	X	26	G5	LACP	LACP
7	B2	X	X	27	G6	LA3N	LA3N
8	B3	X	X	28	G7	LA3P	LA3P
9	B4	X	X	29	R0	X	LB0N
10	B5	X	X	30	R1	X	LB0P
11	+5V	+5V	+5V	31	R2	X	LB1N
12	+5V	+5V	+5V	32	R3	X	LB1P
13	+5V	+5V	+5V	33	R4	X	LB2N
14	GND	GND	GND	34	R5	X	LB2P
15	GND	GND	GND	35	GND	GND	GND
16	GND	GND	GND	36	GND	GND	GND
17	B6	LA0N	LA0N	37	R6	X	LBCN
18	B7	LA0P	LA0P	38	R7	X	LBCP
19	G0	LA1N	LA1N	39	X	X	LB3N
20	G1	LA1P	LA1P	40	X	X	LB3P

注：X 表示在对应模式下该脚信号不可用。

6. CN5: PH2.0-6A，背光控制，LVDS 点屏时接升压板用

脚号	名称	说明
1	GND	升压板供电
2	GND	升压板供电
3	BL_ADJ	背光开关
4	BL_EN	亮度调节
5	+12V	地
6	+12V	地

7. 电源指示灯，板卡上电后亮绿色。

b) 按照下图设置串口助手，波特率 115200



图 5 串口设置

c) 输出模式命令:

输入: test 100 mode

点击发送数据, 上面接收窗口中显示如下内容即表示 OK, 然后给板子重新上电即可。

cmd=100, p0=0, p1=0, p2=0

mode=0x00. please re-start the board

注意: 参数 mode 只能取值 0~14, 或 255

0: 表示选 RGB888 输出

13: 表示选 2 Port LVDS 输出

14: 表示选 1 Port LVDS 输出

一旦采用了软件设置, 则板上 R36、R37 选项将不再起作用。如果要恢复用 R36、R37 选择输出, 则需要输入指令 test 100 255

d) HDMI 内置 EDID 数据首选分辨率修改命令:

输入: test 101 id

点击发送数据, 上面接收窗口中显示如下内容即表示 OK, 然后给板子重新上电即可。

cmd=101, p0=3, p1=0, p2=0

timing id=0x03. please re-start the board

注意: 参数 id 只能取值 0~18, 或 255

0:800*600/60Hz

1:1024*768/60Hz

2:1280*720/60Hz

3:1280*768/60Hz
4:1280*800/60Hz
5:1280*1024/60Hz
6:1360*768/60Hz
7:1440*900/60Hz
8:1600*1200/60Hz
9:1680*1050/60Hz
10:1920*1080/60Hz
11:1920*1200/60Hz
12:3840*2160/30Hz
13:1920*720/60Hz
14:3840*720/60Hz
15:2560*1440/60Hz
16:1280*480/60Hz
17:1920*1080/120Hz
18:1360*768/60Hz-shrink
板子默认采用分辨率为 1920x1080/60Hz

e) 背光亮度调节指令:

输入: test 102 value

点击发送数据, 上面接收窗口中显示如下内容即表示 OK, 背光亮度即时起作用

cmd=102, p0=80, p1=0, p2=0

brightness=80

注意: 参数 value 只能取值 0~100, 这个亮度只有在接升压板时才有作用, 采用 PWM 调光, 板子默认亮度为 90

f) 输出 LVDS 6bit/8bit 设置命令:

输入: test 103 id

点击发送数据, 上面接收窗口中显示如下内容即表示 OK, 然后给板子重新上电即可。

cmd=103, p0=0, p1=0, p2=0

bit mode id=0x00. please re-start the board.

注意: 参数 id 只能取值 0 或 255

0: 表示 LVDS 6bit 模式

255: 表示 LVDS 8bit 模式

LVDS 输出默认采用 8bit 模式

g) 输出 LVDS 映射格式(JEIDA/VESA) 设置命令:

输入: test 104 id

点击发送数据, 上面接收窗口中显示如下内容即表示 OK, 然后给板子重新上电即可。

cmd=104, p0=0, p1=0, p2=0

mapping mode id=0x00. please re-start the board.

注意: 参数 id 只能取值 0 或 255

0: 表示 LVDS 映射格式为 JEIDA

255: 表示 LVDS 映射格式为 VESA

LVDS 映射格式默认采用 VESA。如果 LVDS 输出为 6bit, 则映射格式 JEIDA 与 VESA 无差异。

3. 双排针中的屏电选择:

板上双排针插座 CN4 的 11/12/13 脚为屏电，默认输出 5V。通过改贴板上磁珠可改为 12V 或 3.3V。



图 6 屏电输出电路

FB16/FB18/FB19只能贴其中一只
 贴FB16:PVDD为12V
 贴FB18:PVDD为5V
 贴FB19:PVDD为3.3V

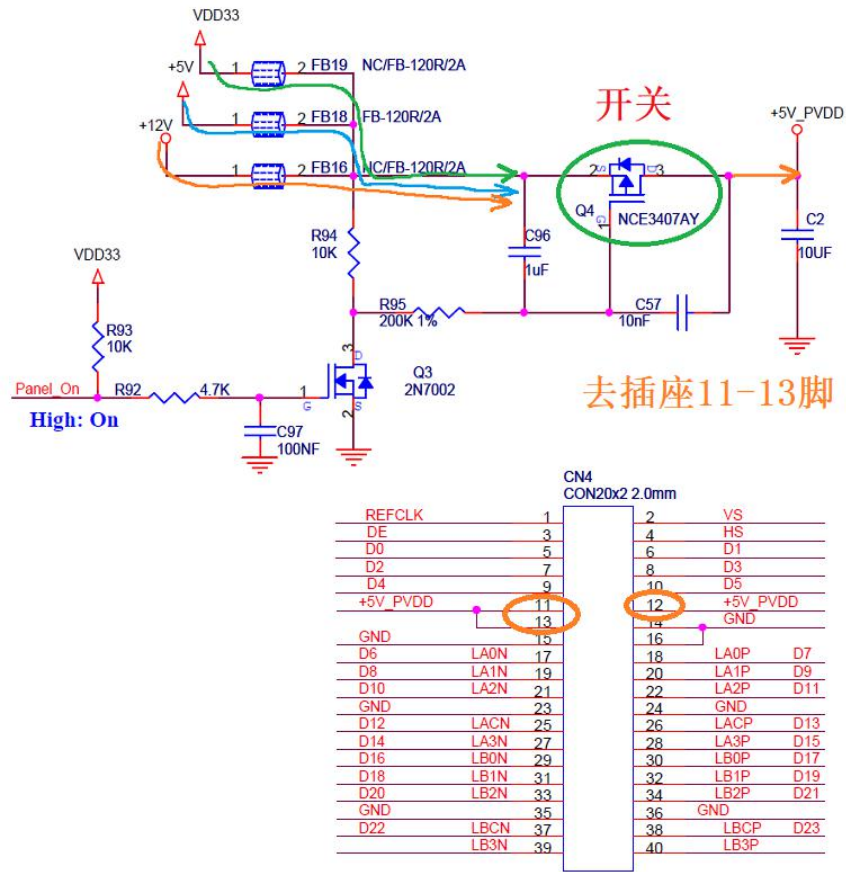

图 7 屏电更改

四、安装尺寸：

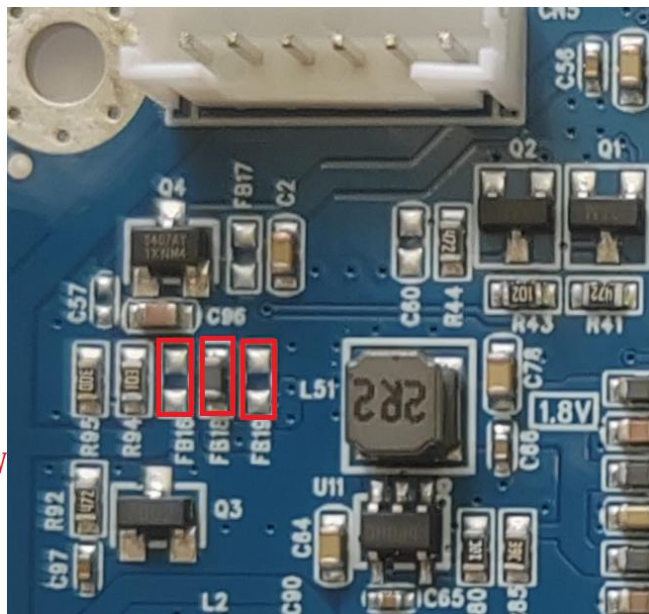

图 8 安装尺寸

五、调试注意事项：

- 1、选择 RGB 输出时，采用普通电子连接线，TTL 时钟容易受到干扰。当时钟频率大于 80MHz 时，普通电子连接线可能会导致图像拉丝，不稳。
- 2、选择 LVDS 输出点屏时，由于**该方案是点对点输出，没有缩放功能，因此要求输入的 HDMI 信号分辨率必须与屏参匹配，否则屏幕不能显示图像。**
对于 HDMI 信号来自电脑显卡输出的情况，可以通过修改 EDID 数据来使电脑输出所需要的分辨率，即采用与液晶屏一样的参数来定义 EDID 分辨率。
非来自电脑的信号，例如安卓板，只要强制安卓板输出与屏参一致的 HDMI 信号即可。

六、连接实例：

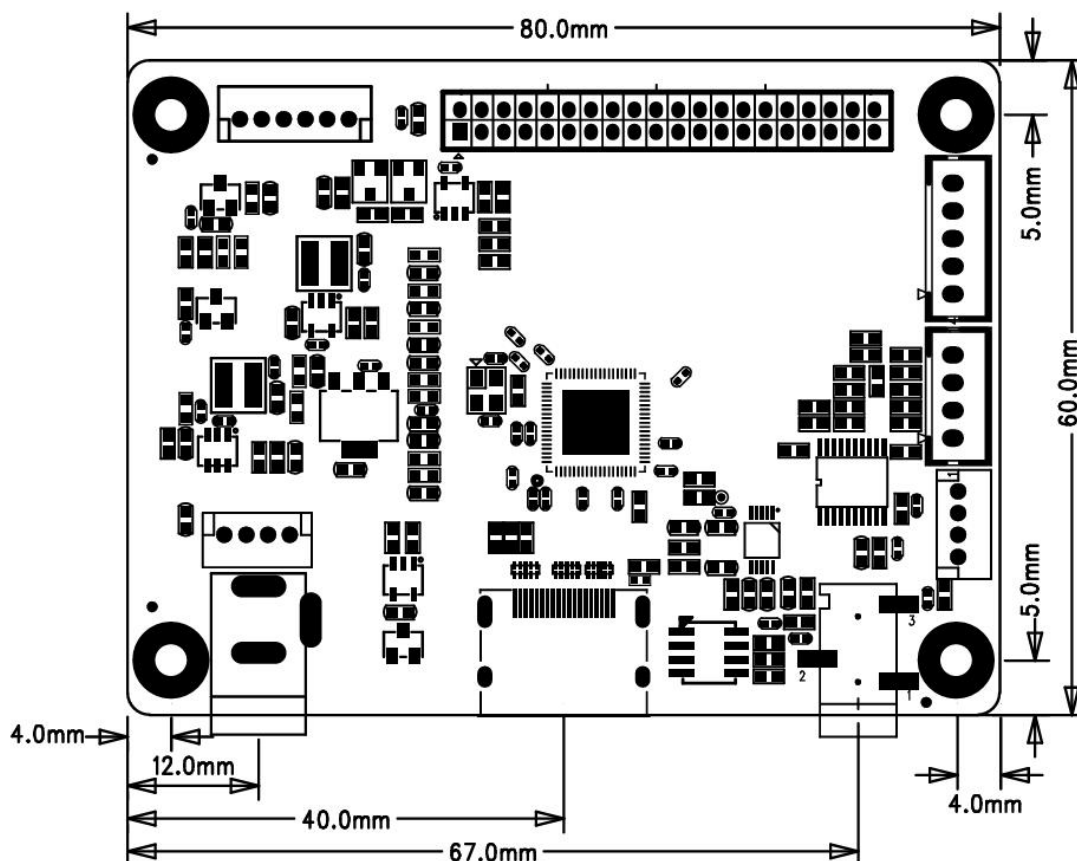
1. HDMI 转 RGB，再连接到 RGB 转 HDMI 输出



图 9 连接方式 1

2. HDMI 转 LVDS 点屏

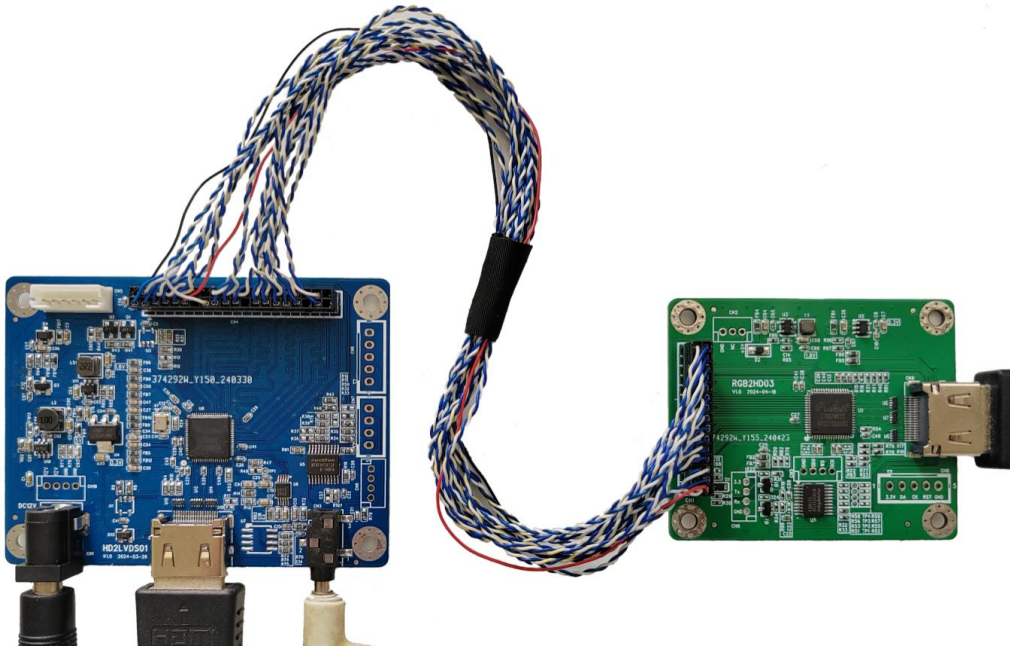

图 10 连接方式 2

3. HDMI 转 LVDS, 再连接到 LVDS 转 HDMI 输出

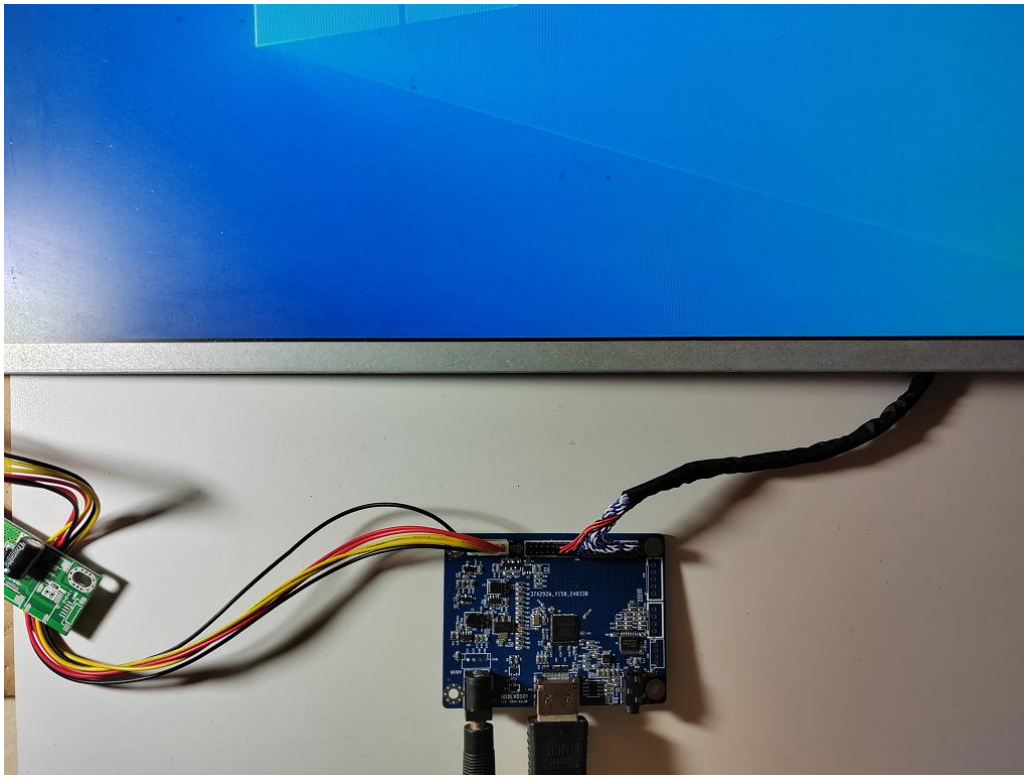
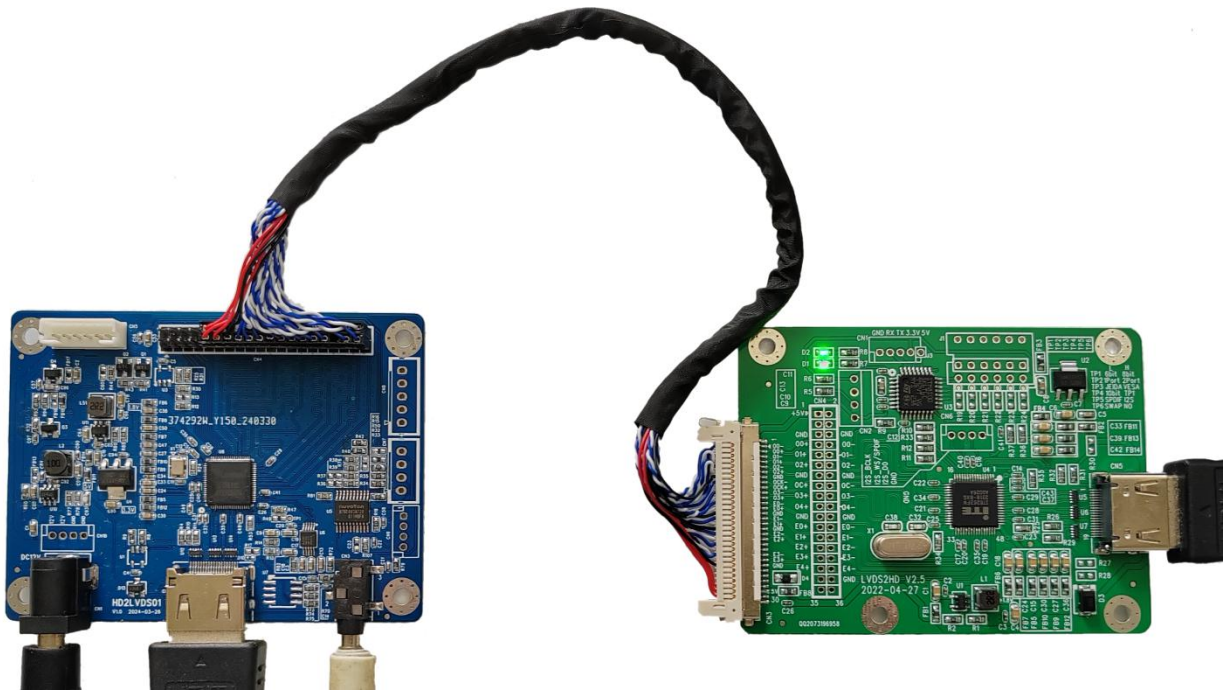

图 11 连接方式 3